

Installation Instructions

Read instructions completely before beginning installation. Hanging hardware not included.

Tools Recommended for Installation: Variable Speed Drill and Drill Bits, Screwdrivers (Phillips & Flat Head), Level, Tape Measure, Stud Finder, Hardware to Secure Cabinet to Wall

PARTS LIST		
NO.	DESCRIPTION	QTY
A	Cabinet	1
B	Shelf Clips	8
C	Adjustable Shelves	2
D	Mirrored Door(s)	24" model: 1, 30" & 36" Models: 2

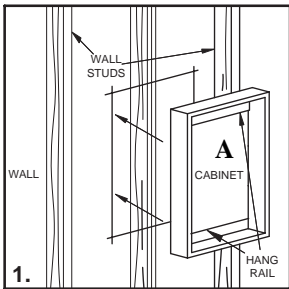

Note: Attach the cabinet to the wall and install shelves **before** you install the mirrored door(s).

Step 1: Determine and mark the exact area on the wall where the cabinet is to be hung. Locate at least one wall stud within the area. The most secure way to hang the cabinet is by passing screws through the cabinet hang rail and into the wall studs. If it is not possible to fasten into a wall stud, then we recommend that you select a suitable fastener designed for your wall type and application. See below for examples. Mark the locations of the wall studs (if available) on the inside of the cabinet. Mark four locations, one in each corner, to provide the best support and stability for hanging the cabinet.

Step 2: Select hardware that is best suited for your wall type. Some examples are:

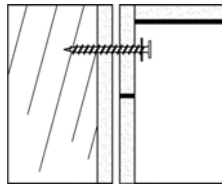

STUD WALL

Secure to wall with #12 x 2" screws with a washer at stud locations.

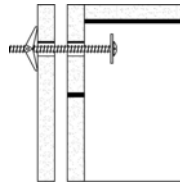

DRY WALL

Drill holes and secure to the wall with toggle bolts and a washer.

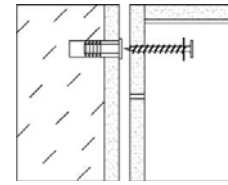

CONCRETE WALL

Drill 1/4" holes, insert #12 wall anchors and secure to wall with #12 x 2" screws.

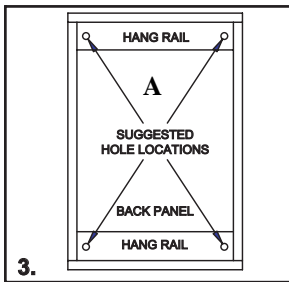

Step 3: Drill four holes through the hang rail inside the medicine cabinet at your marked locations. Use the appropriate diameter drill bit for your selected hardware.

Step 4: Insert shelf clips, install shelves and attach the mirrored door(s) to the cabinet.

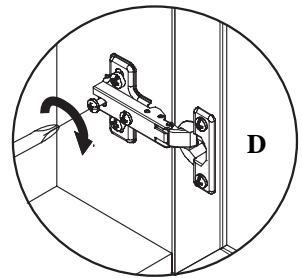
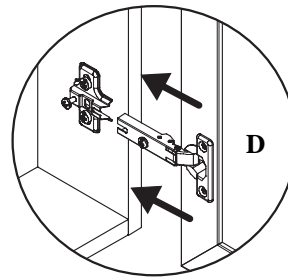
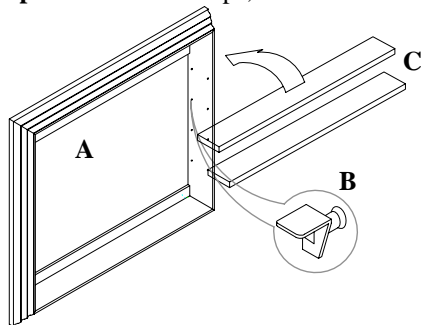

Step 5: Adjust hinges so the doors hang and swing properly. Support the door while loosening and adjusting screws. Retighten all screws securely.

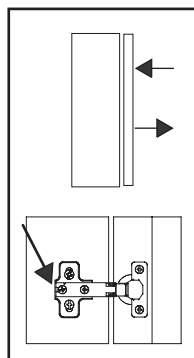
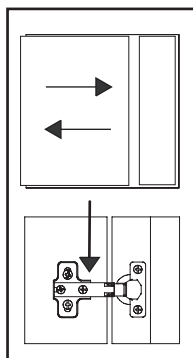
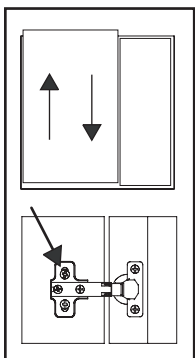

Care and cleaning: For best results, use a water dampened cloth to clean your medicine cabinet. For mirror(s) we recommend using ammonia-free cleaning products.

Instrucciones de instalación

Lea completamente las instrucciones antes de iniciar la instalación. No se incluyen los herrajes de instalación.

Herramientas recomendadas para la instalación: Taladro de velocidad variable y brocas para. Taladro, Destornilladores (Phillips y cabeza plana), Nivel, Cinta métrica, Detector de vigas, Herraje para asegurar el gabinete a la pared

PARTS LIST		
NO.	DESCRIPTION	QTY
A	Botiquín	1
B	Los clips del estante	8
C	Estantes ajustables	2
D	La(s) puerta(s) con espejo	24" model: 1, 30" & 36" Models: 2

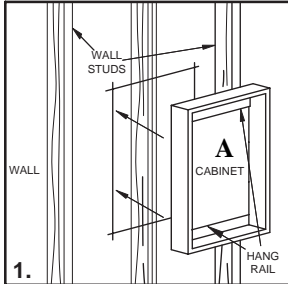

Nota: Fije el gabinete a la pared e instale los estantes antes de que usted instale la(s) puerta(s) con espejo.

Paso 1: Determine y marque el área exacta en la pared donde el gabinete va ser colgado. Localice por lo menos un montante de la pared dentro del área. La manera más segura de colgar el gabinete es pasando los tornillos a través del riel para colgar del gabinete y en los montantes de la pared. Si no es posible fijarlo en un montante de pared, entonces recomendamos que usted seleccione un sujetador conveniente diseñado para su tipo y uso de pared. Vea abajo para los ejemplos. Marque las ubicaciones de los montantes de la pared (si está disponible) en el interior del gabinete. Marque cuatro ubicaciones, una en cada esquina, para proporcionar el mejor soporte y estabilidad para colgar el gabinete.

Paso 2: Seleccione el herraje más adecuado para su tipo de pared. Algunos ejemplos son:

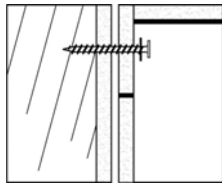

PARED CON MONTANTES

Fíjelo a la pared, donde se encuentren los montantes, con tornillos #12 x 2 in y con una arandela.

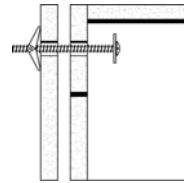

PANEL DE YESO

Taladre los orificios y fíjelo a la pared con pernos acodados y con una arandela.

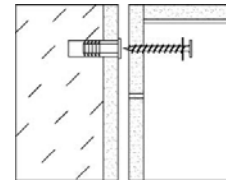

PARED DE CONCRETO

Taladre orificios de 1/4 in inserte anclas de expansión para pared #12 y fíjelo con tornillos #12 x 2 in.

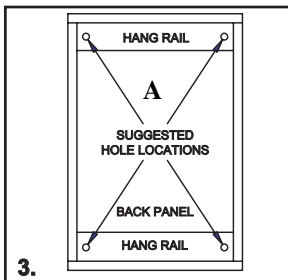

Paso 3: Perfore cuatro agujeros a través del riel de colgar dentro del botiquín en las ubicaciones marcadas. Use la broca para taladro de diámetro apropiado para su herraje seleccionado.

Paso 4: Inserte los clips del estante, instale los estantes y fije la(s) puerta(s) con espejo al gabinete.

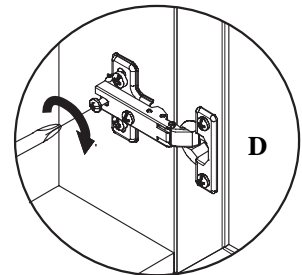
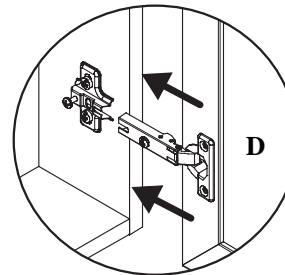
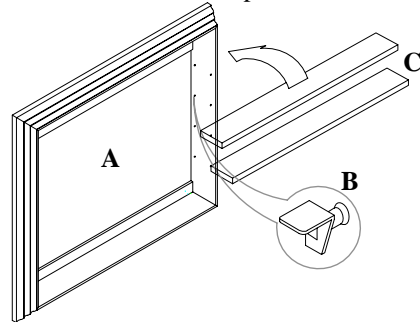

Paso 5: Ajuste las bisagras así como las puertas colgantes y el giro correctamente. Sujete la puerta mientras afloja y ajusta los tornillos. Vuelva a apretar todos los tornillos con seguridad.

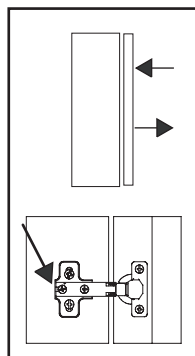
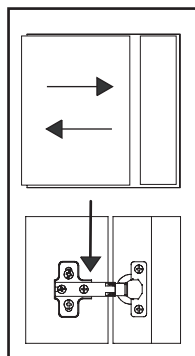
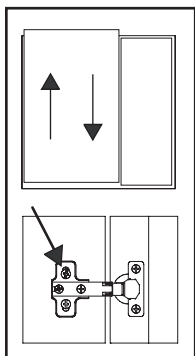

Cuidado y limpieza: Para mejores resultados, utilice un paño humedecido con agua para limpiar su botiquín. Para el (los) espejo(s) recomendamos usar productos de limpieza libre de amoníaco.